

平成28年度 第34回 茨城県中学校新人男女バレーボール大会組合せ(女子)

<女子の部>

2月11日(土)

2月12日(日)

2月11日(土)

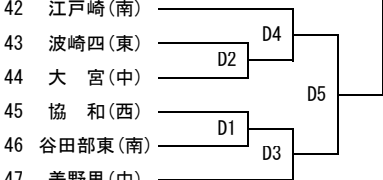
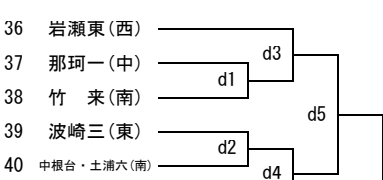
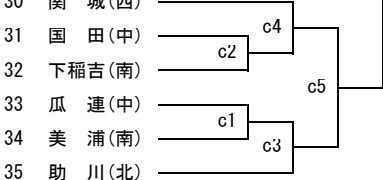
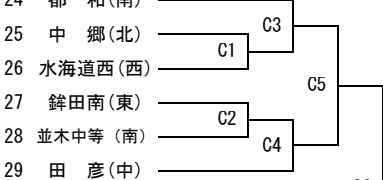
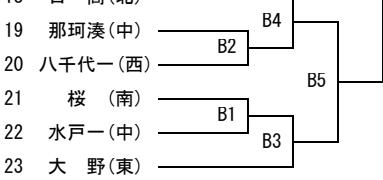
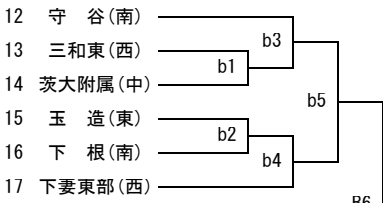
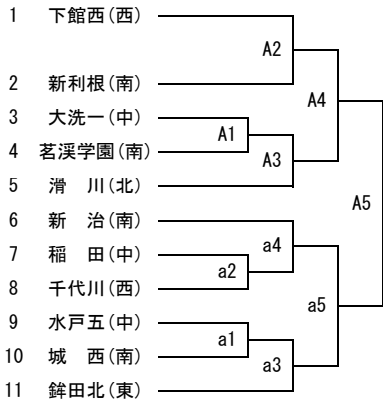

- 【1日目】
 Aaコート 福田中
 Bbコート 那珂湊中
 Ccコート 国田義務教育学校
 Ddコート 美野里中
 Eeコート 友部二中
 Ffコート 勝田三中
 Ggコート かすみがうら市体育センター
 Hhコート 小川北中
 Iiコート 東海中
 Jjコート 岩間中
 Kkコート 千波中
 Llコート 霞ヶ浦中
 Mmコート 那珂四中
 Nnコート 笠原中
 Ooコート 水戸三中
 Ppコート 千代田中

- 【2日目】
 A・Bコート 千代田中
 C・Dコート つくば国際大学東風高等学校

※各会場ごとに集合すること。

★設定時間について

- 【1日目】
 8:00 役員集合
 8:20 選手集合
 8:50 開会式
 9:10~9:20 第1試合のチームのみの合同練習
 9:20 第1試合プロトコル

- 【2日目】
 ■千代田中会場
 8:00 役員集合
 8:20 選手集合
 8:40 開会式
 9:10~9:20 第1試合のチームのみの合同練習
 9:20 第1試合プロトコル

- 東風高校会場
 8:00 役員集合
 8:20 選手集合
 8:40 開会式
 9:00~9:10 第1試合のチームのみの合同練習
 9:10 第1試合プロトコル

※優秀選手表彰式がないため、勝ち上がりの場合移動があるために10分試合開始が早いです。

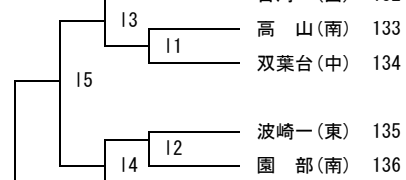
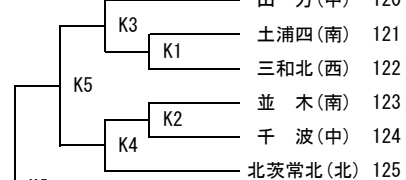
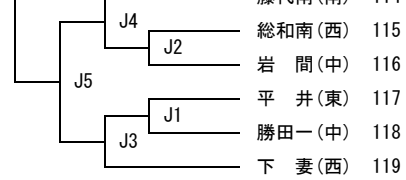
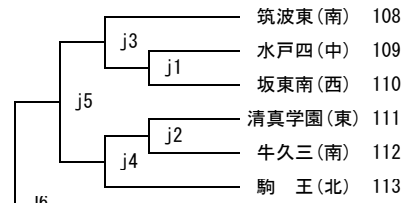
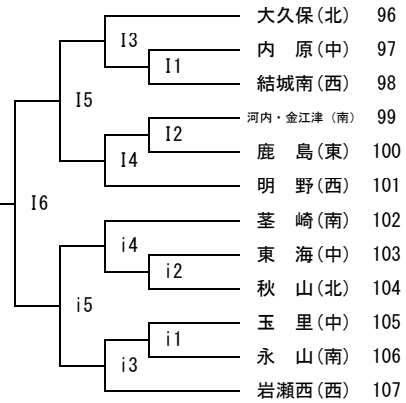

※1日目の第3セットは、15点まで(上限なし)

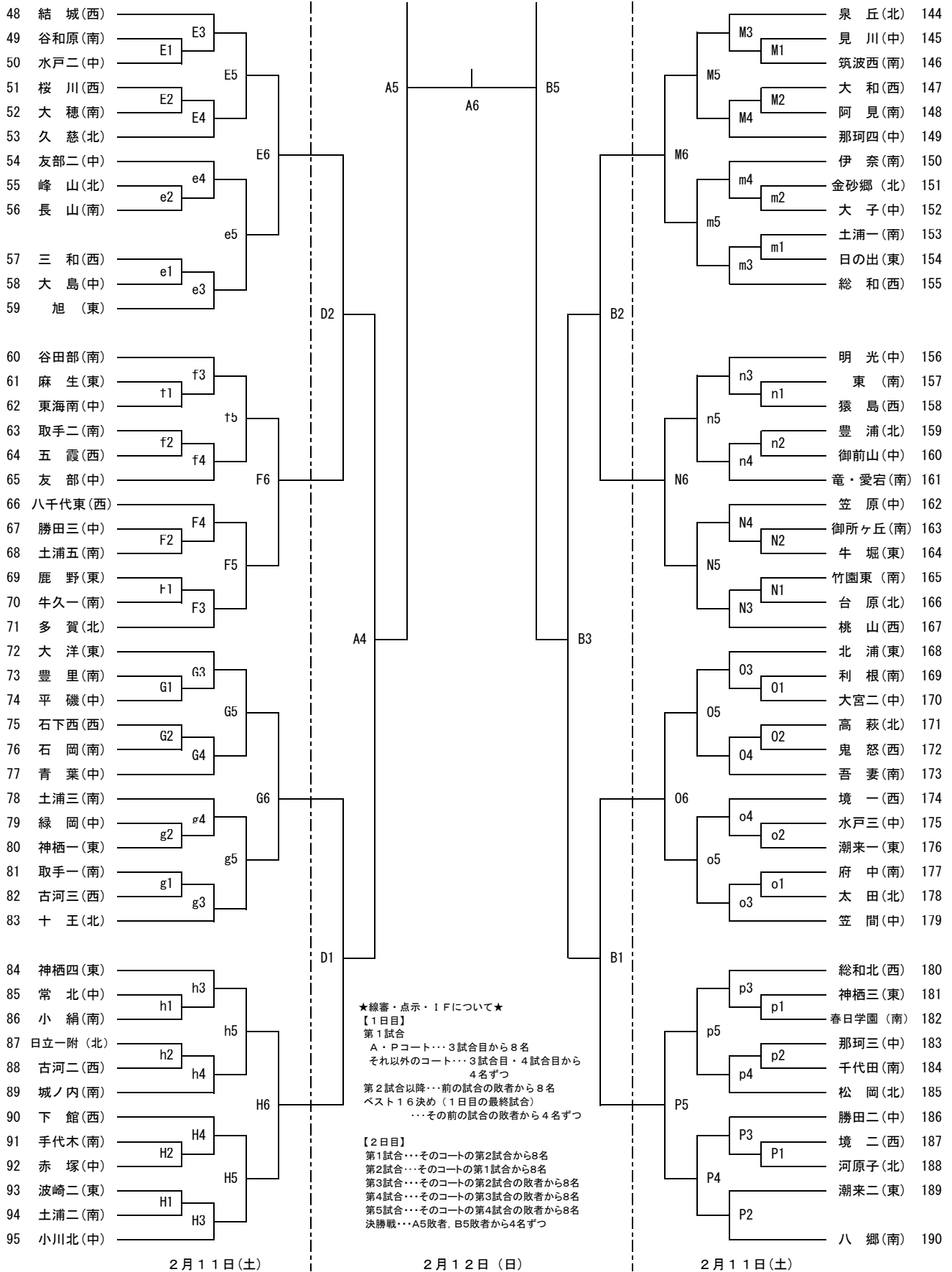

★線審・点示・I Fについて★

【1日目】
 第1試合
 A・Pコート…3試合目から8名
 それ以外のコート…3試合目・4試合目から4名ずつ
 第2試合以降…前の試合の敗者から8名
 ベスト16決め(1日目の最終試合)
 …その前の試合の敗者から4名ずつ

【2日目】
 第1試合…そのコートの第2試合から8名
 第2試合…そのコートの第1試合から8名
 第3試合…そのコートの第2試合の敗者から8名
 第4試合…そのコートの第3試合の敗者から8名
 第5試合…そのコートの第4試合の敗者から8名
 決勝戦…A5敗者、B5敗者から4名ずつ

※1日目の第3セットは、15点まで(上限なし)